

2

Chladicí skříně – plné dveře
Kynárny
Chladicí skříně – prosklené dveře
Vinotéky a dávkovače vína
Minibary
Chladicí komory na odpad
Chladicí vany – stolní, na nápoje
Chladicí stoly a saladety

SD 1380

CHLADICÍ SKŘÍŇ – PLNÉ DVEŘE

STANDARDNÍ PROVEDENÍ

- chlazení s pomocným ventilátorem
- automatické odtávání
- digitální ukazatel teploty
- mechanický termostat
- zabudovaný zámek
- 5 výškově nastavitelných roštů
- 2 nastavitelné nožky, 2 kolečka
- lze měnit otevírání dveří
- napětí 230 V / 50 Hz

TEFCOLD

SD 1380

Čistý objem (l)	345
Příkon (W)	215
Množství chladiva R600a (kg)	0,08
Vnitřní rozměry Š x H x V (cm)	49 x 44 x 155,5
Vnější rozměry Š x H x V (cm)	59,5 x 64 x 184



CHLAZENÍ
S POMOČNÝM
VENTILÁTOREM



AUTOMATICKÉ
ODTÁVÁNÍ



PROVOZNÍ
TEPLOTA



ZÁMEK

CFKS

CHLADICÍ SKŘÍŇ – PLNÉ DVEŘE

STANDARDNÍ PROVEDENÍ

- ventilované chlazení
- automatické odtávání
- termostat
- 5 výškově nastavitelných roštů
- dveře INOX, šedé boky (CFKS 471 nerez)
- osvětlení chladicího prostoru
- zadní kolečka
- zámek
- lze měnit otevírání dveří
- napětí 230 V / 50 Hz

NA OBJEDNÁVKU

- rošt



► CFKS 471 nerez otevřená



VENTILOVANÉ
CHLAZENÍ



PROVOZNÍ
TEPLOTA



ZÁMEK



▼ CFKS 471

VESTFRÖST
SOLUTIONS

CFKS 471

CFKS 471 nerez

Hrubý / čistý objem (l)	333 / 328	333 / 328
Příkon (W)	300	300
Množství chladiva R600a (kg)	0,045	0,045
Vnitřní rozměry Š x H x V (cm)	49 x 42,2 x 158,7	49 x 42,2 x 158,7
Vnější rozměry Š x H x V (cm)	60 x 59,5 x 185	60 x 59,5 x 185



CHLAZENÍ
S POMOČNÝM
VENTILÁTOREM



PROVOZNÍ
TEPLOTA



VYSOKÁ
ÚČINNOST
CHLAZENÍ



ZÁMEK



UR 400 s madlem



POLICE
S VYSOKOU NOSNOSTÍ
AŽ 25 kg!

DO MODELU UR 600
LZE VLOŽIT PŘEPRÁVKU



UR 600

UR

CHLADICÍ SKŘÍŇ – PLNÉ DVEŘE

Chladicí skříň se skvěle hodí i do náročného gastroprovozu. Police jsou stabilní, lze na ně pokládat i těžší váhy, nosnost každé police je až 25 kg. Díky této nosnosti se jedná o ojedinělý produkt na českém trhu.

STANDARDNÍ PŘEVEDENÍ

UR 600 vnitřní prostor přizpůsoben rozměrům GN 2/1

- chlazení s pomocným ventilátorem
- bílé provedení • automatické odtávání
- digitální termostat • masivní kovové madlo
- osvětlení vnitřního prostoru (UR 200, UR 400)
- výškově nastavitelné rošty
- police s vysokou nosností až 25 kg
- snadno vyměnitelné těsnění • zámek
- lze měnit otevírání dveří • nastavitelné nožky
- napětí 230 V / 50 Hz

NA OBJEDNÁVKU

- rošt (UR 200, UR 400)
- rošt (UR 600)



UR 200 otevřená



digitální termostat



UR 200 s madlem

TEFCOLD

	UR 200	UR 400	UR 600
Hrubý / čistý objem (l)	130 / 119	374 / 350	605 / 570
Příkon (W)	100	130	130
Počet roštů	3	4	4
Rozměr roštů Š x H (cm)	50,5 x 41,5	50,5 x 41,5	GN 2/1
Rozměr spodního roštu Š x H (cm)	50,5 x 22	50,5 x 22	65 x 30,5
Množství chladiva R600a (kg)	0,035	0,075	0,100
Počet nastavitelných nožek	4	4	2 + 2 kolečka
Vnější rozměry Š x H x V (cm)	60 x 60 x 85	60 x 60 x 185	77,7 x 75 x 190

STATICKÉ
CHLAZENÍVysoká
Účinnost
chlazeníPROVOZNÍ
TEPLOTA

ZÁMEK

UR 600 ST

CHLADICÍ SKŘÍŇ – PLNÉ DVEŘE

Chladicí skříň se skvěle hodí i do náročného gastroprovozu. Police jsou stabilní, lze na ně pokládat i těžší váhy, nosnost každé police je až 25 kg. Díky této nosnosti se jedná o ojedinělý produkt na českém trhu.

STANDARDNÍ PŘEVODENÍ

- statické chlazení
- bílé provedení • digitální termostat
- automatické odtávání • zapuštěné madlo
- výškově nastavitelné rošty
- vnitřní prostor přizpůsoben rozměrům GN 2/1
- snadno vyměnitelné těsnění • zámek
- lze měnit otevírání dveří
- police s vysokou nosností až 25 kg
- napětí 230 V / 50 Hz

NA OBJEDNÁVKU

- rošt (UR 600 ST)

POLICE
S VYSOKOU NOSNOSTÍ
AŽ 25 kg!

LZE VLOŽIT
PŘEPRAVKU



NORDline / TEFCOLD

UR 600 ST

Hrubý / čistý objem (l)	570 / 476
Příkon (W)	200
Počet polic	4
Množství chladiva R600a (kg)	0,1
Vnitřní užitečný rozměr roštů Š x H (cm)	63 x 50
Vnější rozměry Š x H x V (cm)	78 x 70 x 189,5

VENTILOVANÉ
CHLAZENÍ

ZÁMEK

PROVOZNÍ
TEPLOTAVYSOKÁ
ÚČINNOST
CHLAZENÍ

UR 600 FS

CHLADICÍ SKŘÍŇ – PLNÉ DVEŘE

STANDARDNÍ PŘEVODENÍ

- ventilované chlazení
- digitální termostat • automatické odtávání
- výškově nastavitelné rošty
- vnitřní prostor přizpůsoben GN 2/1
- snadno vyměnitelné těsnění • zámek
- lze měnit otevírání dveří
- celonerezové provedení – vnitřní prostor i opláštění z nerez
- napětí 230 V / 50 Hz

NA OBJEDNÁVKU

- rošt vč. háčků

POLICE
S VYSOKOU NOSNOSTÍ
AŽ 25 kg!

LZE VLOŽIT
PŘEPRAVKU



NORDline

UR 600 FS

Hrubý / čistý objem (l)	590 / 376
Příkon (W)	235
Počet polic	4
Množství chladiva R290 (kg)	0,14
Vnitřní užitečný rozměr roštů Š x H (cm)	66,5 x 53
Vnější rozměry Š x H x V (cm)	77,5 x 72,3 x 182



CHLAZENÍ
S POMOČNÝM
VENTILÁTOREM



PROVOZNÍ
TEPLOTA



ZÁMEK



VYSOKÁ
ÚČINNOST
CHLAZENÍ



▼ UR 400 S s madlem

POLICE
S VYSOKOU NOSNOSTÍ
AŽ 25 kg!

DO MODELU UR 600 S
LZE VLOŽIT PŘEPRAVKU



▼ UR 600 S

UR S

CHLADICÍ SKŘÍŇĚ – PLNÉ DVEŘE

STANDARDNÍ PŘEVEDENÍ

UR 600 S vnitřní prostor přizpůsoben rozměrům GN 2/1

- chlazení s pomocným ventilátorem
- nerezové opláštění, bílý vnitřní prostor
- automatické odtávání • digitální termostat
- masivní kovové madlo
- osvětlení vnitřního prostoru (UR 200 S, UR 400 S)
- výškově nastavitelné rošty
- police s vysokou nosností až 25 kg
- snadno vyměnitelné těsnění • zámek
- lze měnit otevírání dveří • nastavitelné nožky
- napětí 230 V / 50 Hz

NA OBJEDNÁVKU

- rošt (UR 200 S, UR 400 S)
- rošt (UR 600 S)



▼ UR 200 S otevřená



▼ digitální termostat



▼ UR 200 S s madlem

TEFCOLD

UR 200 S

UR 400 S

UR 600 S

	UR 200 S	UR 400 S	UR 600 S
Hrubý / čistý objem (l)	130 / 119	374 / 350	605 / 570
Příkon (W)	100	130	130
Počet roštů	3	4	4
Rozměr roštů Š x H (cm)	50,5 x 41,5	50,5 x 41,5	GN 2/1
Rozměr spodního roštu Š x H (cm)	50,5 x 22	50,5 x 22	65 x 30,5
Množství chladiva R600a (kg)	0,035	0,075	0,100
Počet nastavitelných nožek	4	4	2 + 2 kolečka
Vnější rozměry Š x H x V (cm)	60 x 60 x 85	60 x 60 x 185	77,7 x 75 x 190

VENTILOVANÉ
CHLAZENÍPROVOZNÍ
TEPLOTAAUTOMATICKÉ
ODPAŘOVÁNÍ
A ODTÁVÁNÍPROVEDENÍ
NEREZ

ZÁMEK

TN PERFEKT

CHLADICÍ SKŘÍŇE – PLNÉ DVEŘE

Celonerezová chladicí skříň je vhodná pro uskladnění ovoce, zeleniny, pekařského těsta, mléčných výrobků i salámů, masa a uzenin. Skříň má snadné otevírání dveří, možnost vložit modulární systém zásuvek s pojezdy pro přehlednější uskladnění potravin (na objednávku). Všechny komponenty jsou dobře vyjímatelné a přístupné pro snadnou sanitaci. K dispozici je také mrazicí verze této skříňe NORDline BT Perfekt (viz kapitola 3).

STANDARDNÍ PROVEDENÍ

- vně i uvnitř nerezová ocel AISI 304 (mimo vnější dna a vnějších zad)
- ventilované chlazení • automatické odtávání
- automatické odpařování kondenzátu
- automatické vypnutí ventilátoru
- digitální termostat • zámek
- samozavírací dveře (90°) • vnitřní zaoblené rohy
- izolace 60 mm • vysoká účinnost chlazení (i při okolní teplotě až +43 °C, vlhkost 65 %)
- nastavitelné roštové police 650 x 530 mm
- rozteč mezi rošty 20,5 cm
- zatížitelnost roštové police 30 kg
- nastavitelné nerezové nožky (výška 203,5–210,5 cm)
- nahraditelné magnetické pryžové těsnění
- vnitřní prostor přizpůsoben rozměrům GN 2/1
- lze vložit přepravku E2 (60 x 40 cm)
- napětí 230 V / 50 Hz

NA OBJEDNÁVKU

- verze bez agregátu • verze na ryby
- verze Perfekt plus (-2 až +8 °C)
- digitální termostat s výstupem pro HACCP
- levé otevírání dveří • vnitřní osvětlení
- 4x plastový držák pro standardní uchycení roštu
- nerezová tyč na maso a uzeniny:
 - KITGCAK07 (řada 700)
 - KITGCAK14 (řada 1400)
- KITGNAK07 GN: systém svislé nosníky (řada 700)
- KITGNAK14 GN: systém svislé nosníky (řada 1400)
- nerezový držák roštu - pár (pro případ svislých nosníků):
 - CGGNAK07 (řada 700)
 - CGGNAK14 (řada 1400)
- rošt • kolečka (sada 4 ks)
- nerezová zásuvka včetně pojezdů 505 x 630 x 125 mm, zatížitelnost max. 15 kg: KCA07



▼ TN 700 Perfekt
standardní provedení

▲ detail zásuvky KCA07



▲ kombinace vnitřního uspořádání
rošty a zásuvky (max. 7 ks)



NORDline

	TN 700 Perfekt	TN 1400 Perfekt
Čistý objem (l)	455	910
Provozní teplota (°C)	0–10	0–10
Počet roštových polic	3	6
Počet dveří	1	2
Příkon (W)	385	471
Množství chladiva R452A (kg)	0,34	0,5
Vnější rozměry Š x H x V (cm)	71 x 80 x 203,5	142 x 80 x 203,5
Vnitřní rozměry Š x H x V (cm)	59 x 67 x 151	130 x 67 x 151



▼ TN 1400 Perfekt
systém svislé nosníky KITCREM GN



▼ TN 1400 Perfekt

VYSOKÁ ÚČINNOST CHLAZENÍ
I PŘI VYSOKÉ OKOLNÍ TEPLOTĚ AŽ +43 °C

▲ detail – 4x plastový držák pro standardní uchycení roštu



▲ nerezová tyč na maso a uzeniny
KITGCAK07, KITGCAK14
(háčky nejsou součástí)



▲ ukázka plné skříně



▲ kolečka (sada 4 ks)



▲ nerezová zásuvka KCA07



POLAIR

VENTILOVANÉ
CHLAZENÍPROVOZNÍ
TEPLOTAAUTOMATICKÉ
ODTÁVÁNÍ

ZÁMEK

VYSOKÁ
ÚČINNOST
CHLAZENÍ

▶ CM 107

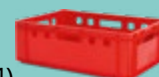
▼ CM 114 – skříň s neodděleným
vnitřním prostoremLZE VLOŽIT
PŘEPRÁVKU
(CM 107, CM 114)VYSOKÁ ÚČINNOST CHLAZENÍ
I PŘI VYSOKÉ
OKOLNÍ TEPLOTĚ
AŽ +40 °C

CM

CHLADICÍ SKŘÍŇ VENTILOVANÁ – PLNÉ DVEŘE

STANDARDNÍ PŘEVEDENÍ

CM 107, CM 114 vnitřní prostor přizpůsoben
rozměrům GN 2/1

- ventilované chlazení • automatické odtávání
- digitální termostat • uzamykatelné dveře
- vnitřní osvětlení • izolace 40 mm • LCD displej
- nastavitelné nožky • samozavírací dveře
- nahraditelné magnetické pryžové těsnění
- napětí 230 V / 50 Hz

NA OBJEDNÁVKU

- levé otevírání dveří (CM 107)
- bílý držák roštu - pár (CM 107, CM 114)
- rošt (CM 107, CM 114)
- rošt vč. háčků (CM 110)

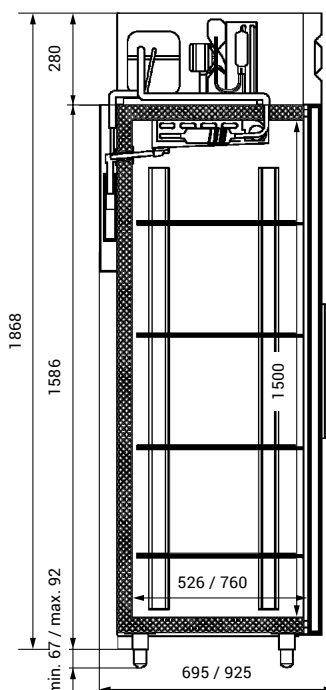

▶ CM 107 otevřená



POLAIR

	CM 107	CM 110	CM 114
Hrubý / čistý objem (l)	700 / 560	1000 / 750	1400 / 1120
Počet polic	4	8	8
Nosnost police (kg)	40	40	40
Příkon (W)	360	560	620
Rozměr polic Š x H (cm)	53 x 65	59 x 45	53 x 65
Množství chladiva R290 (kg)	0,10	0,09	0,12
Vnitřní rozměry Š x H x V (cm)	61 x 75 x 150	131,6 x 52 x 150	131,6 x 75 x 150
Vnější rozměry Š x H x V (cm)	70 x 93 x 196	140 x 70 x 196	140 x 93 x 196

AISI 304 PROVEDENÍ NEREZ

+40°C / -10 PROVOZNÍ TEPLOTA

KYNÁRNA CS 107

ELEKTRICKÁ KYNÁRNA

Chladicí skříně Polair pro kynutí těsta nabízejí širokou škálu možností – umožňují nastavit, ovládat a měnit parametry každého cyklu zrání těsta, regulovat teplotu uvnitř chladničky, úroveň vlhkosti a rychlost otáčení ventilátoru.

STANDARDNÍ PROVEDENÍ

- celonerezové provedení
- elektronický termostat
- veškeré ovládání přes digitální displej
- nastavené základní programy
- pedál pro snadné otevření
- nastavitelná vlhkost (60 až 95 %)
- nastavitelná vlhkost ventilátoru



POLAIR

CS 107 kynárna

Čistý objem (l)	700
Množství chladiva R134a (kg)	0,389
Provozní teplota (°C)	-10 až +40
Vnější rozměry Š x H x V (cm)	69,7 x 100,5 x 196

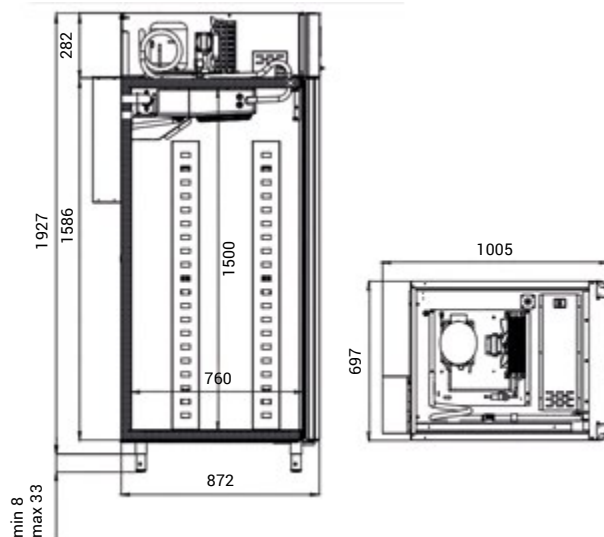

Vestavěný profesionální zvlhčovač umožňuje udržovat určitou úroveň vlhkosti v rozmezí 60 až 95 %, což umožňuje práci s různými druhy těsta fermentovaného kvasnicemi.



Teplotní režim od -10 do +40 °C poskytuje možnost zpomalení i urychlení procesu kynutí. V kynárně je eliminována nepříjemná kyselost z kvasného těsta. Polotovary jsou zde připraveny k pečení na přesně stanovený čas.



EN40x60/
45x60

Optimální uspořádání vnitřního prostoru umožňuje umístit až 20 úrovní plechů EN40x60 nebo 45x60. Odnímatelné kolejničky z nerezové oceli zaručují snadné použití a snadnou údržbu.



Multifunkční monitorovací deska s dotykovou obrazovkou vám umožní kynárnu pohodlně ovládat a vytvářet ideální podmínky pro všechny fáze těsta. Je možné uložit až 100 vlastních receptů.

NEW NOVINKA

 CHLAZENÍ
S POMOČNÝM
VENTILÁTOREM

 STATICKÉ
CHLAZENÍ

 AUTOMATICKÉ
ODTÁVÁNÍ

 PROVOZNÍ
TEPLOTA

 ZÁMEK

▼ Tefcold BC30



▼ Tefcold BC60

BC

CHLADICÍ SKŘÍŇĚ – PROSKLENÉ DVEŘE

BC30, BC60

černé provedení (interiér
a exteriér), zámek ve spodní části

BC85, BC145, BC145 W

bílé provedení, zámek v horní
části, oblé prosklené dveře,
digitální ukazatel teploty

- chlazení s pomocným ventilátorem
- automatické odtávání
- mechanický termostat
- zámek • LED osvětlení
- výškově nastavitelné rošty
- možnosti změny otevření dveří viz tabulka
- integrované madlo
- nastavitelné nožky
- napětí 230 V / 50 Hz



▼ Tefcold BC85



▼ Tefcold BC145

TEFCOLD**BC30****BC60****BC85****BC145****BC145 W**

	BC30	BC60	BC85	BC145	BC145 W
Typ chlazení	s pomocným ventilátorem	s pomocným ventilátorem	statické	statické	s pomocným ventilátorem
Čistý objem (l)	20	58	85	105	105
Příkon (W)	60	70	165	165	175
Barva	černá	černá	bílá	bílá	bílá
Počet roštů	2	3	3	3	3
Rozměr roštu (cm)	27,5 x 20,5	34 x 27	41 x 35,3	41 x 35,3	41 x 35,3
Možnost změny otevření dveří	ne	ne	ano	ano	ano
Množství chladiva R600a (kg)	0,02	0,024	0,028	0,028	0,028
Vnitřní rozměry Š x H x V (cm)	28 x 27,1 x 38	35,6 x 31,1 x 55,7	41 x 41,5 x 63	41 x 41,5 x 71	41 x 41,5 x 71
Vnější rozměry Š x H x V (cm)	35,6 x 40,6 x 49,1	43,2 x 49,6 x 66,8	50,3 x 57,5 x 77,5	50,3 x 57,5 x 85	50,3 x 57,5 x 85
Třída energetické účinnosti	C	C	C	D	D

M

CHLADICÍ SKŘÍŇ – PROSKLENÉ DVEŘE

- ventilované chlazení
- digitální termostat
- snadno vyměnitelné těsnění
- lze měnit otevírání dveří
- výškově nastavitelné roštové police
- napětí 230 V / 50 Hz

NA OBJEDNÁVKU

- rošt



VENTILOVANÉ
CHLAZENÍ



PROVOZNÍ TEPLOTA
M 95



PROVOZNÍ TEPLOTA
M 85



▼ M 85

VESTFROST SOLUTIONS

	M 85	M 95
Čistý objem (l)	124	146
Příkon (W)	85	100
Kapacita plechovek 0,33 l (ks)	108	140
Výškově nastavitelné rošty (ks)	3	3
Množství chladiva R600a (kg)	0,03	0,04
Vnitřní rozměry Š x H x V (cm)	38,4 x 50 x 74	48,2 x 49,8 x 74
Vnější rozměry Š x H x V (cm)	49,3 x 58,8 x 84	59,5 x 57,5 x 85
Třída energetické účinnosti	B	B

SCU 1425 frameless

CHLADICÍ SKŘÍŇ – PROSKLENÉ DVEŘE

STANDARDNÍ PŘEVEDENÍ

- chlazení s pomocným ventilátorem
- mechanický termostat
- interiér i exteriér v černé barvě
- prosklené bezrámové dveře
- elegantní design
- 5 nastavitelných roštové police
- vnitřní horizontální i vertikální LED osvětlení
- 2 nastavitelné nožky, 2 kolečka
- nelze měnit otevírání dveří • zámek ve spodní části
- napětí 230 V / 50 Hz

NA OBJEDNÁVKU

- rošt

NEW NOVINKA



CHLAZENÍ
S POMOČNÝM
VENTILÁTOREM



PROVOZNÍ
TEPLOTA



LED OSVĚTLENÍ



ZÁMEK



TEFCOLD

SCU 1425 frameless

Čistý objem (l)	347
Příkon (W)	235
Spotřeba (kWh / 24 h)	2,9
Množství chladiva R600a (kg)	0,08
Vnitřní rozměry Š x H x V (cm)	50,5 x 46,2 x 174,2
Vnější rozměry Š x H x V (cm)	59,5 x 59,5 x 199
Třída energetické účinnosti	D

PROSKLENÉ
BEZRÁMOVÉ DVEŘE

CEV 425 LED

CHLADICÍ SKŘÍNĚ – PROSKLENÉ DVEŘE

STANDARDNÍ PŘEVODNÍ

CEV 425 1 LED bez světelného profilu
CEV 425 CP 2 LED se světelným profilem na reklamu ve tvaru D s LED osvětlením

- chlazení s pomocným ventilátorem
- mechanický termostat
- bílé provedení, černá přední část
- elegantní design
- 4 výškově nastavitelné roštové police
- nelze měnit otevírání dveří
- 2 nastavitelné nožky + 2 kolečka
- vnitřní LED osvětlení • zámek
- napětí 230 V / 50 Hz

NA OBJEDNÁVKU

- rošt

NEW NOVINKA

 CHLAZENÍ S POMOČNÝM VENTILÁTOREM

 PROVOZNÍ TEPLOTA

 LED OSVĚTLENÍ

 ZÁMEK



▼ CEV 425 1 LED



▼ madlo pro snadné otevírání dveří



▼ výškově nastavitelné rošty

▲ CEV 425 1 LED

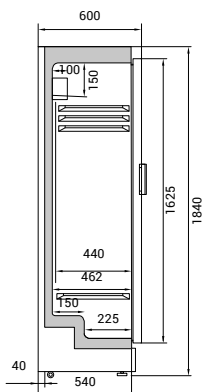
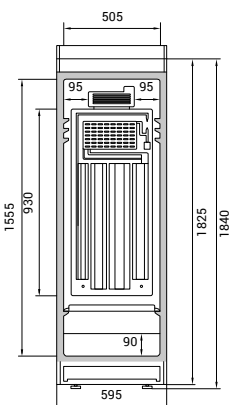

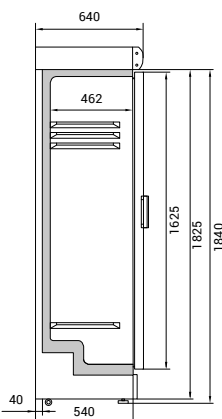
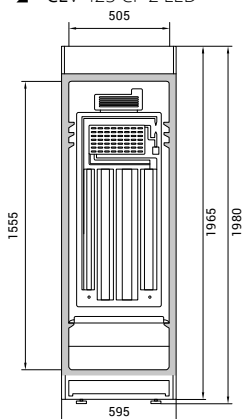

▲ CEV 425 CP 2 LED



KAPACITA
 455 PLECHOVEK 0,33 l, 301 PLECHOVEK 0,5 l
 NEBO 217 LAHVÍ 0,5 l

TEFCOLD 

	CEV 425 1 LED	CEV 425 CP 2 LED
Čistý objem (l)	347	347
Příkon (W)	295	295
Množství chladiva R600a (kg)	0,08	0,08
Počet polic	4	4
Rozměry polic Š x H (cm)	49 x 36	49 x 36
Vnitřní rozměry Š x H x V (cm)	47 x 44 x 155,5	47 x 44 x 155,5
Vnější rozměry Š x H x V (cm)	59,5 x 64 x 184	59,5 x 64 x 198
Třída energetické účinnosti		



▼ CEV 425 CP 2 LED

CEV 425 BLACK

CHLADICÍ SKŘÍŇĚ – PROSKLENÉ DVEŘE

STANDARDNÍ PŘEVODNÍ

CEV 425 BLACK bez světelného profilu
CEV 425 CP BLACK se světelným profilem na reklamu s LED osvětlením

- chlazení s pomocným ventilátorem
- mechanický termostat • černé provedení
- elegantní design
- 5 výškově nastavitelných roštových polic
- lze měnit otevírání dveří
- 2 nastavitelné nožky + 2 kolečka
- vnitřní LED osvětlení • zámek
- napětí 230 V / 50 Hz

NA OBJEDNÁVKU

- rošt

NEW NOVINKA CEV 425 CP BLACK

CHLAZENÍ S POMOČNÝM VENTILÁTOREM

PROVOZNÍ TEPLOTA $+10^{\circ}\text{C}$ $+2$

LED OSVĚTLENÍ

ZÁMEK



▼ CEV 425 CP BLACK



▼ madlo pro snadné otevírání dveří

▼ výškově nastavitelné rošty

▲ CEV 425 CP BLACK

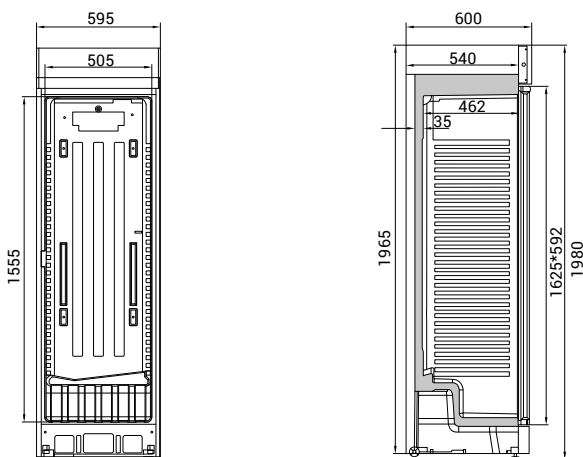

▲ CEV 425 BLACK

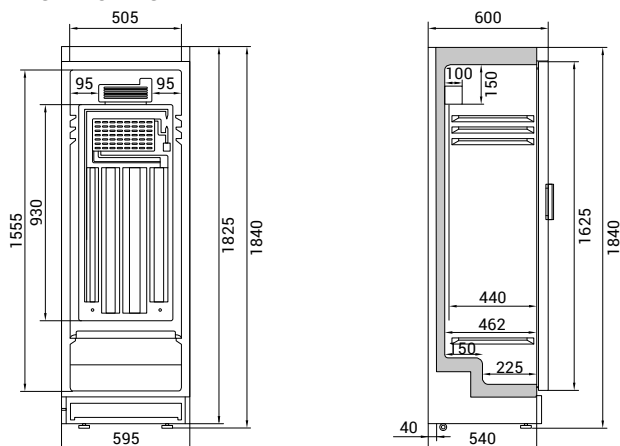

KAPACITA
 455 PLECHOVEK 0,33 l, 301 PLECHOVEK 0,5 l
 NEBO 217 LAHVÍ 0,5 l

TEFCOLD

CEV 425 BLACK **CEV 425 CP BLACK**

Čistý objem (l)	347	347
Příkon (W)	295	295
Množství chladiva R600a (kg)	0,08	0,08
Počet polic	5	5
Rozměry polic Š x H (cm)	49 x 36	49 x 36
Vnitřní rozměry Š x H x V (cm)	47 x 44 x 155,5	47 x 44 x 155,5
Vnější rozměry Š x H x V (cm)	59,5 x 64 x 184	59,5 x 64 x 198
Třída energetické účinnosti	E	E



▼ CEV 425 BLACK

NEW NOVINKA

 CHLAZENÍ
S POMOČNÝM
VENTILÁTOREM

 PROVOZNÍ
TEPLOTA

 LED OSVĚTLENÍ

 ZÁMEK
FS

CHLADICÍ SKŘÍŇĚ – PROSKLENÉ DVEŘE

STANDARDNÍ PROVEDENÍ

- chlazení s pomocným ventilátorem
- automatické odtávání
- mechanický termostat
- digitální ukazatel teploty
- LED osvětlení chladicího prostoru
- roštové police
- zadní kolečka
- nastavitelné nožky
- lze měnit otevírání dveří
- zámek
- napětí 230 V / 50 Hz

NA OBJEDNÁVKU

- rošt



▼ FS 2380



▼ FS 1380

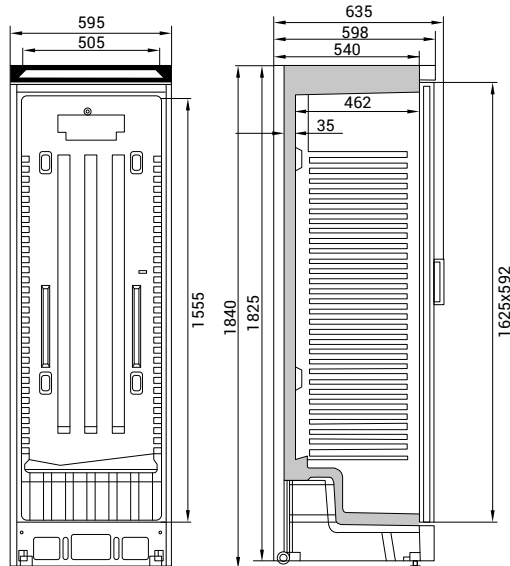

▼ FS 1280

**TEFCOLD****FS 1280****FS 1380****FS 2380**

Čistý objem (l)

260

347

347

Příkon (W)

266

295

295

Počet polic

4

5

5

Množství chladiva R600a (kg)

0,07

0,08

0,08

Vnitřní rozměry Š x H x V (cm)

47 x 44 x 135

47 x 44 x 155,5

47 x 44 x 155,5

Vnější rozměry Š x H x V (cm)

59,5 x 64 x 163,5

59,5 x 64 x 184

59,5 x 64 x 184

Třída energetické účinnosti

D**E****E**

NEW NOVINKA

CHLAZENÍ
S POMOČNÝM
VENTILÁTOREM

PROVOZNÍ
TEPLŮTA

AUTOMATICKÉ
ODTÁVÁNÍ

PROVEDENÍ
NEREZ

LED OSVĚTLENÍ

POLICE
S VYSOKOU NOSNOSTÍ
AŽ 25 KG!



UR 600 SG



UR 400 G



UR 200 SG

UR G / SG

CHLADICÍ SKŘÍNĚ – PROSKLENÉ DVEŘE

STANDARDNÍ PŘÍPRAVA

UR G bílé provedení
UR SG nerezové opláštění
UR 600 G, UR 600 SG vnitřní prostor přizpůsoben rozměrům GN 2/1

- chlazení s pomocným ventilátorem
- automatické odtávání • masivní kovové madlo
- digitální termostat • LED osvětlení chladicího prostoru
- 2 nastavitelné nožky + 2 kolečka
- nosnost polic 25 kg • snadno vyměnitelné těsnění
- zámek • lze měnit otevírání dveří • napětí 230 V / 50 Hz

NA OBJEDNÁVKU

- rošt (UR 200 G / SG, UR 400 G / SG)
- rošt (UR 600 G / SG)

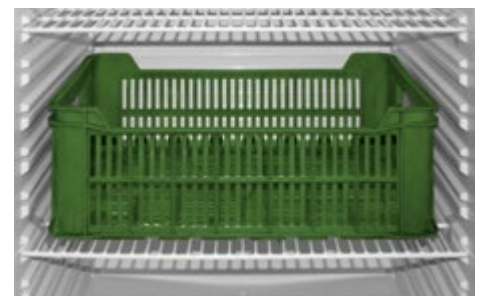

do modelu UR 600 G a UR 600 SG
lze vložit přepravku

TEFCOLD

	UR 200 G	UR 200 SG	UR 400 G	UR 400 SG	UR 600 G	UR 600 SG
Hrubý / čistý objem (l)	130 / 119	130 / 119	374 / 350	374 / 350	605 / 570	605 / 570
Příkon (W)	105	130	130	130	130	130
Počet roštů	3	3	4	4	4	4
Rozměr roštů Š x H (cm)	50,5 x 41,5	50,5 x 41,5	50,5 x 41,5	50,5 x 41,5	GN 2/1	GN 2/1
Rozměr spodního roštu Š x H (cm)	50,5 x 22	50,5 x 22	50,5 x 22	50,5 x 22	65 x 30,5	65 x 30,5
Množství chladiva R600a (kg)	0,035	0,035	0,075	0,075	0,100	0,100
Vnější rozměry Š x H x V (cm)	60 x 60 x 85	60 x 60 x 85	60 x 60 x 185	60 x 60 x 185	77,7 x 75 x 190	77,7 x 75 x 190
Třída energetické účinnosti	B	B	B	B	B	B

VENTILOVANÉ
CHLAZENÍPROVOZNÍ
TEPLOTAAUTOMATICKÉ
ODTÁVÁNÍ

ZÁMEK

FKG

CHLADICÍ SKŘÍŇĚ – PROSKLENÉ DVEŘE

2 DVEŘE
1 PROSTOR

▼ FKG 370



▼ FKG 371

STANDARDNÍ PRAVIDLO

FKG 370 dvoudveřová chladicí skříň
s neodděleným vnitřním prostorem

FKG 371 jednodveřová chladicí skříň

- ventilované chlazení • automatické odtávání
- termostat • osvětlení chladicího prostoru • roštové police
- zámek • zadní kolečka • lze měnit otevírání dveří
- napětí 230 V / 50 Hz

NA OBJEDNÁVKU

- rošt

VESTFROST
SOLUTIONS

	FKG 370	FKG 371
Hrubý / čistý objem (l)	377 / 347	381 / 351
Příkon (W)	350	350
Množství chladiva R600a (kg)	0,05	0,05
Vnitřní rozměry Š x H x V (cm)	49 x 43,7 x 158,7	49 x 43,7 x 158,7
Vnější rozměry Š x H x V (cm)	60 x 59,5 x 185	60 x 59,5 x 185
Třída energetické účinnosti	◀ E	◀ E

M 210

CHLADICÍ SKŘÍŇĚ – PROSKLENÉ DVEŘE

- ventilované chlazení
- automatické odtávání
- digitální termostat
- integrovaný zámek
- LED osvětlení – horní a vertikální
- 6 nastavitelných polic
- hliníková rukojeť
- napětí 230 V / 50 Hz

NA OBJEDNÁVKU

- rošt

VENTILOVANÉ
CHLAZENÍPROVOZNÍ
TEPLOTAAUTOMATICKÉ
ODTÁVÁNÍ

ZÁMEK

VESTFROST
SOLUTIONS

M 210

Hrubý / čistý objem (l)	448 / 379
Příkon (W)	570
Množství chladiva R600a (kg)	0,06
Vnitřní rozměry Š x H x V (cm)	51,8 x 45,9 x 178
Vnější rozměry Š x H x V (cm)	59,5 x 59,5 x 200
Třída energetické účinnosti	◀ E

KAPACITA
504 PLECHOVEK 0,33 l
NEBO 252 LAHVÍ 0,5 l





VENTILOVANÉ
CHLAZENÍ



PROVEDENÍ
NEREZ



PROVOZNÍ
TEPLOTA



AUTOMATICKÉ
ODPAŘOVÁNÍ
A ODTÁVÁNÍ



ZÁMEK



▼ TN 700 G

LZE VLOŽIT
PŘEPRAVKU E2 (60 x 40)



▼ TN 1400 G

TN G PERFEKT

CHLADICÍ SKŘÍŇĚ – PROSKLENÉ DVEŘE

Celonerezová chladicí skříň s prosklenými dveřmi v novém provedení.

STANDARDNÍ PROVEDENÍ

- vně i uvnitř nerezová ocel AISI 304 (kromě vnějšího dna a vnějších zad)
- ventilované chlazení • automatické odtávání
- automatické odpařování kondenzátu
- automatické vypnutí ventilátoru
- digitální termostat • zámek • vnitřní LED osvětlení
- samozavírací dveře (90°) • vnitřní zaoblené rohy
- izolace 60 mm • vysoká účinnost chlazení (i při okolní teplotě až +43 °C, vlhkost 65 %)
- nastavitelné roštové police 650 x 530 mm
- rozteč mezi rošty 20,5 cm
- zatížitelnost roštové police 30 kg
- nastavitelné nerezové nožky (výška 203,5–210,5 cm)
- nahraditelné magnetické pryžové těsnění
- vnitřní prostor přizpůsoben rozměrům GN 2/1
- lze vložit přepravku E2 (60 x 40 cm)
- napětí 230 V / 50 Hz

NA OBJEDNÁVKU

- verze bez agregátu • verze na ryby
- verze Perfekt plus (-2 až +8 °C)
- digitální termostat s výstupem pro HACCP
- levé otevírání dveří
- 4x plastový držák pro standardní uchycení roštu
- nerezová tyč na maso a uzeniny: KITGCAK07 (řada 700) KITGCAK14 (řada 1400)
- KITGNAK07 GN: systém svislé nosníky (řada 700)
- KITGNAK14 GN: systém svislé nosníky (řada 1400)
- nerezový držák roštu - pár (pro případ svislých nosníků): CGGNAK07 (řada 700) CGGNAK14 (řada 1400)
- rošt • kolečka (sada 4 ks)
- nerezová zásuvka včetně pojezdů 505 x 630 x 125 mm, zatížitelnost max. 15 kg: KCA07



▼ detail dveří



▼ detail dveří



▼ detail polic



▼ zaoblené vnitřní rohy

NORDline

	TN 700 G Perfekt	TN 1400 G Perfekt
Čistý objem (l)	455	910
Provozní teplota (°C)	0-10	0-10
Počet roštových polic	3	6
Počet dveří	1	2
Příkon (W)	385	471
Množství chladiva R425A (kg)	0,34	0,5
Vnitřní rozměry Š x H x V (cm)	59 x 67 x 151	130 x 67 x 151
Vnější rozměry Š x H x V (cm)	71 x 80 x 203,5	142 x 80 x 203,5
Třída energetické účinnosti	D	E

NEW NOVINKACHLAZENÍ
S POMOČNÝM
VENTILÁTOREMPROVOZŇÍ
TEPLOTA

LED OSVĚTLENÍ



ZÁMEK

FSC 1380

CHLADICÍ SKŘÍŇĚ – PROSKLENÉ DVEŘE

STANDARDNÍ PROVEDENÍ

- chlazení s pomocným ventilátorem
- automatické odtávání
- mechanický termostat
- digitální ukazatel teploty
- LED osvětlení vnitřního prostoru
- 5 výškově nastavitelných roštů
- světelná nástavba s LED osvětlením
- 2 nastavitelné nožky + 2 kolečka
- zámek
- lze měnit otevírání dveří
- kapacita – plechovky: 455 ks / 330 ml, 301 ks / 500 ml
- kapacita – PET láhev: 217 ks / 330ml, 217 ks / 500 ml
- napětí 230 V / 50 Hz

NA OBJEDNÁVKU

- rošt



KAPACITA

455 KS PLECHOVEK / 0,33 l, 301 KS / 0,5 l
NEBO 217 KS PET LAHVÍ / 0,33 l, 217 KS / 0,5 l

TEFCOLD

FSC 1380

Čistý objem (l)	347
Příkon (W)	295
Množství chladiva R600a (kg)	0,08
Spotřeba (kWh / 24 h)	2,3
Vnitřní rozměry Š x H x V (cm)	47 x 44 x 155,5
Vnější rozměry Š x H x V (cm)	59,5 x 64 x 184
Třída energetické účinnosti	

NEW NOVINKA

 LED OSVĚTLENÍ

 VENTILOVANÉ CHLAZENÍ

 ZÁMEK

 PROVOZNÍ TEPLOTA

FSC

CHLADICÍ SKŘÍŇĚ – PROSKLENÉ DVEŘE

STANDARDNÍ PŘÍKON

FSC S s posuvnými dveřmi
FSC H s křídlovými dveřmi

- ventilované chlazení • digitální termostat
- automatické odtávání • neoddělený vnitřní prostor
- dvoje křídlové dveře • 5 roštových nastavitelných polic
- vertikální LED osvětlení vnitřního prostoru
- světelná nástavba s LED osvětlením – profil ve tvaru D
- nelze měnit otevírání dveří • napětí 230 V / 50 Hz

NA OBJEDNÁVKU

- roš vč. háčků FCS 890, FCS 1000, FCS 1200, FCS 1600



▼ Tefcold FSC 1600 H – křídlové dveře



▼ Tefcold FSC 1200 S – posuvné dveře



▼ Tefcold FSC 1000 S – posuvné dveře









▼ Tefcold FSC 1000 H – křídlové dveře



▼ Tefcold FSC 890 S – posuvné dveře

TEFCOLD 

	FSC 890 H / S	FSC 1000 H / S	FSC 1200 H / S	FSC 1600 H
Čistý objem (l)	535 / 462	524	645	1233
Příkon (W)	410	450	880	817
Zámek	Ano / Ano	Ano / Ne	Ano / Ano	Ano
Nastavitelné nožky / kolečka	4 / 4	4 / 4	4 / 4	6 / 6
Množství chladiva R290 (kg)	0,115	0,12	0,12	0,145
Vnitřní rozměry Š x H x V (cm) verze H	81 x 56,1 x 155,6	89 x 67 x 153,3	109 x 67 x 153,3	149,2 x 58,5 x 151,8
Vnější rozměry Š x H x V (cm) verze H	89 x 74 x 199	100 x 79 x 200	120 x 79 x 200	160 x 73 x 203
Vnitřní rozměry Š x H x V (cm) verze S	81 x 56,1 x 155,6	89 x 57,2 x 153,3	109 x 57,2 x 153,3	-
Vnější rozměry Š x H x V (cm) verze S	89 x 74 x 199	100 x 74 x 200	120 x 74 x 200	-
Energetická třída – H				
Energetická třída – S				-



VENTILOVANÉ
CHLAZENÍ



PROVOZNÍ
TEPLOTA



AUTOMATICKÉ
ODTÁVÁNÍ



OSVĚTLENÍ



DM 110

SVĚTELNÝ PANEL
VHODNÝ PRO VLASTNÍ REKLAMU
Š x V: 140 x 29 cm



DM 114



DM 107

DM

CHLADICÍ SKŘÍŇĚ – PROSKLENÉ DVEŘE

STANDARDNÍ PŘEVEDENÍ

DM 107, 110, 114 křídlové dveře
DM 110 SD, 114 SD posuvné dveře
DM 107, DM 114 vnitřní prostor přizpůsoben rozměrům GN 2/1

- ventilované chlazení
- automatické odtávání
- samozavírací dveře
- LCD displej
- digitální termostat
- osvětlení vnitřního prostoru
- nastavitelné nožky
- izolace 40 mm
- nahraditelné magnetické pryžové těsnění
- u modelu DM 107 lze měnit otevírání dveří
- napětí 230 V / 50 Hz

NA OBJEDNÁVKU

- bílý držák roštu (pár)
- rošt (DM 107, DM 114)
- rošt vč. háčků (DM 110)



DM 107 bokorys



DM 110 bokorys



DM 114 bokorys

POLAIR

	DM 107	DM 110	DM 114
Hrubý / čistý objem (l)	700 / 560	1000 / 750	1400 / 1120
Počet polic	4	8	8
Nosnost police (kg)	40	40	40
Příkon (W)	500	580	720
Rozměr polic Š x H (cm)	53 x 65	59 x 45	53 x 65
Množství chladiva R290 (kg)	0,10	0,15	0,15
Vnitřní rozměry Š x H x V (cm)	61 x 78 x 150	131,6 x 52,4 x 150	131,6 x 75,8 x 150
Vnější rozměry Š x H x V (cm)	69,7 x 94,5 x 196	140,2 x 71 x 196	140,2 x 94,5 x 196
Energetická třída -	B	C	C
Energetická třída - model SD	-	C	C



VENTILOVANÉ
CHLAZENÍ



PROVOZNÍ
TEPLOTA



OSVĚTLENÍ



DA 199



DA 388



DA 270

ÚČINNÝ DEZINFEKČNÍ
SYSTEM UVC

DA

CHLADNIČKY NA ZRÁNÍ MASA

Lednice na zrání masa NORDline DA zajistí zrání masa nejvyšší kvality. Jsou vhodné do restauračních provozů, do řeznictví, ale i pro domácí použití. Pokovené Low-E sklo poskytuje nejvyšší úroveň tepelně izolačního výkonu lednice.

STANDARDNÍ PŘÍKUPY

- ventilované chlazení • automatické odtávání
- černé opláštění • volně stojící • vlhkost vzduchu 60–90 %
- digitální termostat
- součástí jsou roštové police, 1 tyč + 3 háky
- nutnost připojení k přívodu vody (DA 270, 388)
- invertorový kompresor (DA 270, 388)
- prosklené dveře z nerezové oceli s dvouvrstvým Low-E sklem
- nerezová rukojeť • 3 x závěs • dotykový ovladač
- LED displej • **účinný dezinfekční systém UVC**
- LED osvětlení • napětí 230 V / 50 Hz



DOPORUČUJEME
PŘÍKOUPIŤ

- ▶ himalájská solná deska (není součástí)

▲ fotky masa uvnitř



NORDline

	DA 199	DA 270	DA 388
Čistý objem (l)	199	270	388
Rozměry Š x H x V (cm)	59,5 x 71 x 100	59,5 x 71 x 127	59,5 x 71 x 172
Počet roštových polic	1	3	3
Provozní teplota (°C)	0–25	0–25	0–25
Množství chladiva R600a (kg)	0,035	0,050	0,050
Třída energetické účinnosti	G	G	G

W

VINOTÉKY

STANDARDNÍ PŘÍKON

W 32, W 45 vinotéka s nastavitelnou rozdílnou teplotou – 2 oddělené prostory nad sebou
W 38 vinotéka s nastavitelnou rozdílnou teplotou v levé a pravé části

- ventilované chlazení
- automatické odtávání
- digitální termostat
- kroužkové sklo dveří
- LED osvětlení vnitřního prostoru
- vnitřní provedení – kamenná čerň
- zadní kolečka
- lze měnit otevírání dveří (W 32, W 45)
- napětí 230 V / 50 Hz

VENTILOVANÉ
CHLAZENÍPOJEZDOVÁ
KOLEČKAPROVOZNÍ
TEPLOTAW 45
44 LAHVÍ 0,75 LAUTOMATICKÉ
ODTÁVÁNÍW 38
38 LAHVÍ 0,75 LLED
OSVĚTLENÍW 32
32 LAHVÍ 0,75 L

W 45



W 38

V KAŽDÉ ČÁSTI LZE NASTAVIT
ROZDÍLNOU TEPLOTUVESTFRÖST
SOLUTIONS

	W 32	W 38	W 45
Počet lahví (ks)	32	38	44
Čistý objem (l)	114	119	134
Teplota dolní části (°C)*	+10 až +18	+5 až +18 (levá)	+10 až +18
Teplota horní části (°C)*	+5 až +10	+5 až +18 (pravá)	+5 až +10
Příkon (W)	87	107	107
Množství chladiva R600a (kg)	0,03	0,045	0,035
Počet polic	6	6+6	5
Vnější rozměry Š x H x V (cm)	49,3 x 58,7 x 83	59,5 x 57,3 x 82	59,5 x 57,5 x 82
Třída energetické účinnosti	G	G	G

Třída energetické účinnosti odpovídá použití produktu v domácnosti.
 *U modelu W 38 v levé a pravé části

W 155

VINOTÉKA

STANDARDNÍ PŘÍKON

- vinotéka s nastavitelnou rozdílnou teplotou v horní a dolní části
- provedení **Black** (W 155/1) a **Silver** (W 155/2)
- ventilované chlazení
- automatické odtávání • digitální termostat
- kroužkové sklo dveří
- čistící uhlíkový filtr
- zámek • 4 dřevěné rošty
- osvětlení vnitřního prostoru
- vnitřní provedení – kamenná čerň
- zadní kolečka • lze měnit otevírání dveří
- napětí 230 V / 50 Hz

NA OBJEDNÁVKU

- rošt

VENTILOVANÉ
CHLAZENÍ146 LAHVÍ
0,75 LPROVOZNÍ
TEPLOTAČISTÍCÍ
UHLÍKOVÝ FILTRAUTOMATICKÉ
ODTÁVÁNÍ

ZÁMEK

VESTFRÖST
SOLUTIONS

	W 155
Čistý objem (l)	298
Příkon (W)	200
Množství chladiva R600a (kg)	0,059
Počet lahví (ks)	146
Vnitřní rozměry Š x H x V (cm)	49,7 x 45,5 x 128
Vnější rozměry Š x H x V (cm)	59,5 x 59,5 x 155
Třída energetické účinnosti	G

Třída energetické účinnosti odpovídá použití produktu v domácnosti.

W 185

VINOTÉKA

STANDARDNÍ PŘÍKON

- vinotéka s nastavitelnou rozdílnou teplotou v horní a dolní části
- provedení **Black** (W 185/1) a **Silver** (W 185/2)
- ventilované chlazení
- automatické odtávání • digitální termostat
- kouřové sklo dveří
- čistící uhlíkový filtr • zámek
- 5 dřevěných roštů • osvětlení vnitřního prostoru
- vnitřní provedení – kamenná čern
- zadní kolečka • lze měnit otevírání dveří
- napětí 230 V / 50 Hz

NA OBJEDNÁVKU

- rošt

VESTFROST
SOLUTIONS

W 185

Čistý objem (l)	368
Příkon (W)	200
Množství chladiva R600a (kg)	0,065
Počet lahví (ks)	197
Vnitřní rozměry Š x H x V (cm)	49,7 x 45,5 x 158,7
Vnější rozměry Š x H x V (cm)	59,5 x 59,5 x 185
Třída energetické účinnosti	G

Třída energetické účinnosti odpovídá použití produktu v domácnosti.



VENTILOVANÉ
CHLAZENÍ



PROVOZNÍ
TEPLOTA



AUTOMATICKÉ
ODTÁVÁNÍ



197 LAHVÍ
0,75 L



ČISTÍCÍ
UHLÍKOVÝ FILTR



▲ teploměr

▶ zámek



WFG 185

VINOTÉKA

STANDARDNÍ PŘÍKON

- vinotéka s celoprosklenými dveřmi s nastavitelnou rozdílnou teplotou v horní a dolní části
- provedení **Black** • ventilované chlazení
- automatické odtávání • digitální termostat • zámek
- kouřové sklo dveří • čistící uhlíkový filtr
- 6 dřevěných roštů • LED osvětlení vnitřního prostoru
- vnitřní provedení – kamenná čern • zadní kolečka
- lze měnit otevírání dveří • napětí 230 V / 50 Hz

NA OBJEDNÁVKU

- rošt

VESTFROST
SOLUTIONS

WFG 185

Čistý objem (l)	368
Příkon (W)	200
Množství chladiva R600a (kg)	0,065
Počet lahví (ks)	197
Vnitřní rozměry Š x H x V (cm)	49,7 x 45,5 x 158,7
Vnější rozměry Š x H x V (cm)	59,5 x 61 x 185
Třída energetické účinnosti	G

Třída energetické účinnosti odpovídá použití produktu v domácnosti.



VENTILOVANÉ
CHLAZENÍ



PROVOZNÍ
TEPLOTA



AUTOMATICKÉ
ODTÁVÁNÍ



197 LAHVÍ
0,75 L



ČISTÍCÍ
UHLÍKOVÝ FILTR



NASTAVITELNÁ TEPLOTA
V HORNÍ A DOLNÍ ČÁSTI

NEW NOVINKA

LED OSVĚTLENÍ

STATICKÉ
CHLAZENÍ

ZÁMEK

PROVOZNÍ
TEPLOTA
+18°C
+6118 LAHVÍ
0,75 lAUTOMATICKÉ
ODTÁVÁNÍ

CPV 1380

VINOTÉKA

STANDARDNÍ PŘEVEDENÍ

- statické chlazení • mechanický termostat
- automatické odtávání
- interiér i exteriér v černé barvě
- prosklené dveře • elegantní design
- kapacita 118 lahví 0,75 l
- tónované sklo pro ochranu skladovaných vín
- 6 nastavitelných roštových dřevěných polic
- LED osvětlení • zámek
- 2 nastavitelné nožky, 2 kolečka
- lze měnit otevírání dveří
- napětí 230 V / 50 Hz

TEFCOLD

CPV 1380

Čistý objem (l)	350
Příkon (W)	180
Množství chladiva R600a (kg)	0,07
Počet lahví (ks)	118
Rozměr polic Š x H (cm)	49 x 36
Vnitřní rozměry Š x H x V (cm)	47 x 44 x 155,5
Vnější rozměry Š x H x V (cm)	59,5 x 64 x 184

WD

DÁVKOVAČE VÍNA

Automatické dávkovače vína jsou skvělým pomocníkem do restaurací či barů. Můžete mít otevřeno hned několik lahví vína, přitom jsou lahve elegantně vystaveny. Dávkovače zabraňují rychlé oxidaci, a víno tak neztrácí na kvalitě.

STANDARDNÍ PŘEVEDENÍ

- statické chlazení
- nastavitelná provozní teplota: +7 až +18 °C
- černé provedení • vysoce účinný kompresor
- prosklená chladicí komora s osvětlením
- kvalitní plastové komponenty a kohoutky z nerezové oceli
- elektronické ventily z nerezové oceli zabraňující kapání vína z kohoutků • nastavitelný rozsah teploty
- uchování vína až 30 dní po otevření
- nastavitelný objem dávky vína po 1 ml
- LED displej zobrazující teplotu • LED osvětlení vnitřního prostoru • interní plynová cartridge, dusík N₂
- možnost připojení standardní tlakové lahve s dusíkem N₂
- napětí 220 V / 50 Hz

STATICKÉ
CHLAZENÍPROVOZNÍ
TEPLOTA
+18°C
+7LED
OSVĚTLENÍVYSOKÁ
ÚČINNOST
CHLAZENÍ
+32°C

WD 6



WD 2

VYSOKÁ ÚČINNOST
CHLAZENÍ
I PŘI VYSOKÉ OKOLNÍ
TEPLOTĚ AŽ +32 °C

NORDline

	WD 2	WD 4	WD 6	WD 8
Příkon (W)	95	120	120	210
Počet lahví	2	4	6	8
Cartridge	0,3 / 30 lahví	0,7 / 60 lahví	0,7 / 60 lahví	0,7 / 60 lahví
Množství chladiva R600a (kg)	0,02	0,03	0,035	0,04
Váha (kg)	18,6	28	47	55
Rozměry Š x H x V (cm)	23,5 x 36,7 x 60,5	47 x 47 x 65	67,5 x 45 x 62,5	83,5 x 45 x 67,5
Třída energetické účinnosti	B	B	B	B

Třída energetické účinnosti odpovídá použití produktu v domácnosti.

Chyby a omyly v textu a ve vyobrazení jsou vyhrazeny.

NEW NOVINKAVENTILOVANÉ
CHLAZENÍPROVOZNÍ
TEPLOTA
+10°C
+2LED
OSVĚTLENÍ

ZÁMEK



▼ DB 125 H



▼ DB 300 S-3

DB

MINIBARY

Moderní chladicí minibary s prosklenými dveřmi a intenzivním ventilovaným chlazením. Svým elegantním vzhledem a vnitřním LED osvětlením zajistí dokonalou prezentaci uskladněných produktů.

STANDARDNÍ PROVEDENÍ**DB H** křídlové dveře**DB S** posuvné dveře

- ventilované chlazení
- digitální termostat
- automatické odtávání
- vnější černé opláštění
- vnitřní hliníkové opláštění
- vysoká účinnost chlazení (okolní teplota až +30 °C)
- vnitřní LED osvětlení
- samozavírací skleněné dveře
- bezpečnostní dvojitě tvrzené sklo dveří
- zámek
- nastavitelné roštové police
- nastavitelné nožky
- napětí 230 V / 50 Hz



▼ DB 200 H



▼ DB 105 H

TEFCOLD

	DB 105 H	DB 125 H	DB 200 H / DB 200 S	DB 300 H-3 / DB 300 S-3
Čistý objem (l)	94	116	183	278
Počet dveří (ks)	1	1	2	3
Příkon (W)	150	150	175	320
Množství chladiva R600a (kg)	0,048	0,06	0,07	0,09
Vnitřní rozměry Š x H x V (cm)	40,8 x 35,5 x 72	50,8 x 35,5 x 72	81 x 35 x 72	125,7 x 34,5 x 72
Vnější rozměry Š x H x V (cm)	50 x 52 x 87	60 x 52 x 87	90 x 52 x 87	135,5 x 52 x 87
Energetická třída - verze H	B	B	C	C
Energetická třída - verze S	-	-	C	C



ABSORPČNÍ
CHLAZENÍ



PROVOZNÍ
TEPLOTA



ZÁMEK

TM

MINIBARY



▼ TM 32



▼ TM 32G

STANDARDNÍ PŘEVEDENÍ

TM plně dveře
TM G prosklené dveře

- černé opláštění
- vnitřní barva RAL 7005, vnější barva černá
- absorpční chlazení
- automatické odtávání
- mechanický termostat
- chromované roštové police
- LED osvětlení
- zaměnitelné otevírání dveří
- nastavitelné nožky
- zámek
- napětí 230 V / 50 Hz



▼ TM 42



▼ TM 42G

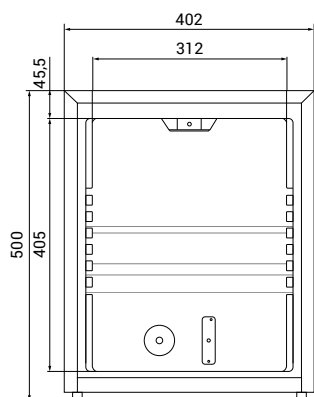

▼ bokorys TM 32

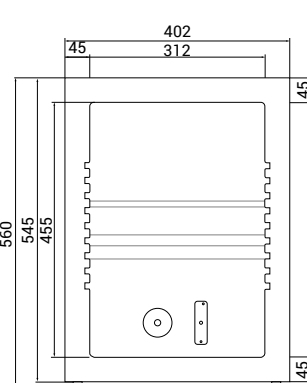
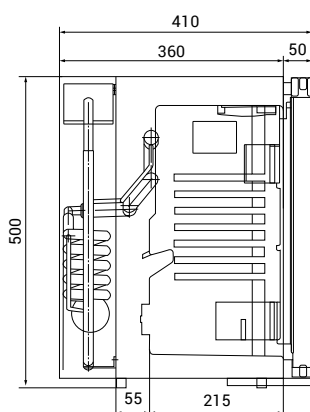

▼ bokorys TM 42

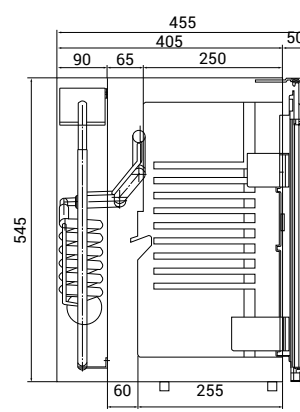

TEFCOLD

	TM 32	TM 32G	TM 42	TM 42G
Objem (l)	31	31	40	40
Počet polic	1	1	2	2
Příkon (W)	60	60	60	60
Množství chladiva NH3 (kg)	0,07	0,07	0,072	0,072
Vnitřní rozměry Š x H x V (cm)	31,6 x 21,5 x 40	31,6 x 21,5 x 40	31,6 x 24,5 x 45,9	31,6 x 24,5 x 45,9
Vnější rozměry Š x H x V (cm)	40,2 x 40,6 x 50	40,2 x 40,6 x 50	40,2 x 45 x 56	40,2 x 45 x 56



VENTILOVANÉ CHLAZENÍ



PROVOZNÍ TEPLOTA



AUTOMATICKÉ ODPAŘOVÁNÍ A ODTÁVNÍ



PROVEDENÍ NEREZ

JK 79-017



plastový koš není součástí

JK 79-027



JK 79-017



JK 79

CHLADIČÍ KOMORY NA ODPAD

STANDARDNÍ PROVEDENÍ

- ventilované chlazení • vestavěný agregát
- automatické odtávání
- automatické odpařování kondenzátu
- digitální termostat • horní víko pro vhazování odpadu
- boční dveře pro nádobu na odpad o objemu 240 l
- nerez vně i uvnitř, antibakteriální nerezová úprava vnitřního prostoru
- vnější nerezové opláštění

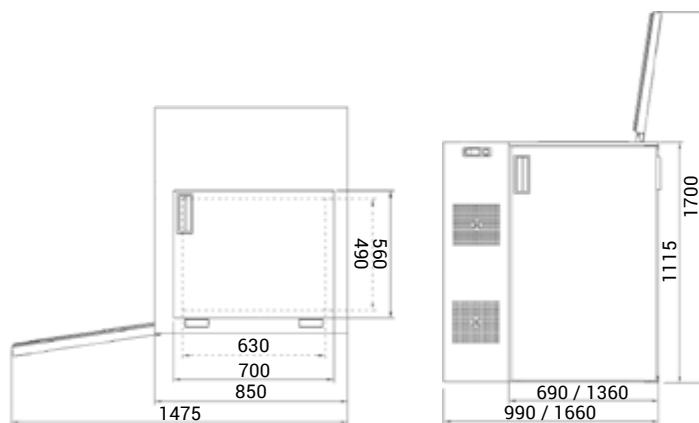

JK 79-017
pohled shora

JK 79-017
čelní pohled

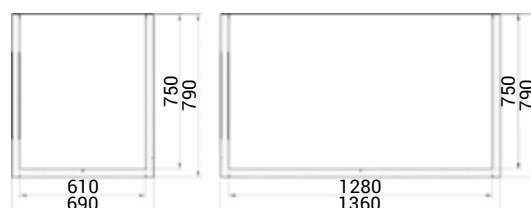

JK 79-017
chladičí prostor

JK 79-027
chladičí prostor



	JK 79-017	JK 79-027
Počet nádob na odpad	1	2
Počet vík	1	2
Počet dveří	1	2
Množství chladiva R290 (kg)	0,11	0,11
Příkon (W)	650	650
Vnější rozměry Š x H x V (cm)	99 x 85 x 111,5	166 x 85 x 111,5

VENTILOVANÉ
CHLAZENÍPROVOZNÍ
TEPLOTAAUTOMATICKÉ
ODTÁVÁNÍPROVEDENÍ
NEREZ

CW5V

CW

STOLNÍ CHLADICÍ VANY

Chladicí vany na gastronádoby GN 1/1 vhodné pro restaurace, bary, rychlá občerstvení či menší provozovny.

STANDARDNÍ PROVEDENÍ

- ventilované chlazení
- vestavěný agregát
- automatické odtávání
- digitální termostat
- elektronický termostat
- nerezové provedení SS304
- vnitřní prostor přizpůsoben GN 1/1 x 150 mm
- napětí 230 V / 50 Hz



CW4V



CW2V



CW3V

TEFCOLD

	CW2V	CW3V	CW4V	CW5V
Čistý (l)	110	164	218	273
Kapacita gastronádob*	2	3	4	5
Klimatická třída	4	4	4	4
Příkon (W)	122	122	235	235
Provozní teplota (°C)	+2 až +8	+2 až +8	+2 až +8	+2 až +8
Množství chladiva R600a (kg)	0,07	0,07	0,135	0,135
Vnější rozměry Š x H x V (cm)	78,8 x 68,8 x 63,6	112,2 x 68,8 x 63,6	145,6 x 68,8 x 63,6	179 x 68,8 x 63,6

*GN nejsou součástí

CC

CHLADICÍ VANY NA PLECHOVKY NEBO PET

STANDARDNÍ PŘÍKON

Chladicí vana určena speciálně pro uschování a chlazení nápojů v plechovkách či PET láhvích.

- CC45** černé provedení
- CC55** bílé provedení
- CC77** černé provedení

- chlazení s pomocným ventilátorem
- automatické odtávání
- vnitřní ventilátor
- odolná kolečka
- obsahuje koš
- napětí 230 V / 50 Hz

NEW NOVINKA

CHLAZENÍ S POMOČNÝM VENTILÁTOREM

AUTOMATICKÉ ODTÁVÁNÍ

PROVOZNÍ TEPLOTA +12°C +2

POJEZDOVÁ KOLEČKA



▼ kolečka



▼ CC45



▼ CC55



▼ koš

TEFCOLD

	CC45	CC55	CC77
Počet plechovek (330 ml / 500 ml) (ks)	44 / 22	84 / 42	78 / 36
Počet PET láhví (330 ml / 500 ml) (ks)	22 / 20	42 / 38	36 / 32
Čistý objem (l)	50	78	72
Příkon (W)	76	76	112
Množství chladiva R600a (kg)	0,045	0,045	0,045
Vnitřní rozměry Š x H x V (cm)	37,5 x 37,5 x 47	38 x 38 x 65,5	45 x 45 x 47,5
Vnější rozměry Š x H x V (cm)	45,7 x 45,7 x 83	45,7 x 45,7 x 107,6	56,7 x 56,7 x 83
Třída energetické účinnosti	C	C	C

NEW NOVINKA

AUTOMATICKÉ ODTÁVÁNÍ

VENTILOVANÉ CHLAZENÍ

PROVOZNÍ TEPLOTA +12°C +2

VOC100

CAN COOLER – CHLADICÍ VANA NA PLECHOVKY

Chladicí vana určena speciálně pro uschování a chlazení nápojů v plechovkách či PET lahvích.

STANDARDNÍ PŘÍKON

- ventilované chlazení
- automatické odtávání
- v šedém provedení
- skvělá prezentace produktů
- světelná nástavba s LED osvětlením
- kapacita: 80 ks / 50 ks plechovek (330 ml / 500 ml)
- kapacita: 50 ks / 50 ks PET lahví (330 ml / 500 ml)
- 7 nožek

NA OBJEDNÁVKU

- kolečka



TEFCOLD

	VOC100
Čistý objem (l)	103
Příkon (W)	160
Množství chladiva R600a (kg)	0,055
Vnitřní rozměry Š x H x V (cm)	52 x 32 x 57
Vnější rozměry Š x H x V (cm)	66 x 46 x 97
Třída energetické účinnosti	D



▶ CKC2 KEG



▶ CKC4 KEG

VENTILOVANÉ
CHLAZENÍPROVOZNÍ
TEPLOTAAUTOMATICKÉ
ODTÁVÁNÍ

▶ CKC6 KEG

CKC KEG

CHLADICÍ MINIBARY NA SUDY KEG

Chladicí minibary jsou určeny speciálně pro uchování a chlazení piva, limonády či jiných nápojů v KEG sudech.

STANDARDNÍ PŘÍKON

- ventilované chlazení
- automatické odtávání
- v černém provedení
- vnitřní provedení z nerezové oceli
- samozavírací dveře
- snadný přístup pro čištění kondenzátoru
- KEG sudy nejsou součástí
- nastavitelné nožky
- napětí 230 V / 50 Hz



▶ CKC8 KEG

TEFCOLD

	CKC2 KEG Cooler	CKC4 KEG Cooler	CKC6 KEG Cooler	CKC8 KEG Cooler
Čistý / hrubý objem (l)	98 / 99	189 / 190	267 / 268	359 / 362
Klimatická třída	4	4	4	4
Příkon (W)	160	240	240	250
Počet KEG	2 ks 20 l	4 ks 20 l / 1 ks 50 l	6 ks 20 l / 1 ks 50 l	8 ks 20 l / 2 ks 50 l
Provozní teplota – chladicí část	+2 °C až 10 °C	+2 °C až 10 °C	+2 °C až 10 °C	+2 °C až 10 °C
Množství chladiva R600a (kg)	0,06	0,095	0,095	0,095
Vnitřní rozměry Š x H x V (cm)	27 x 50 x 73	52 x 50 x 73	73,5 x 50 x 73	99 x 50 x 73
Vnější rozměry Š x H x V (cm)	55,5 x 59 x 86	88 x 59 x 86	111 x 59 x 86	135 x 59 x 86
Třída energetické účinnosti				

▶ bokorys CKC2 KEG

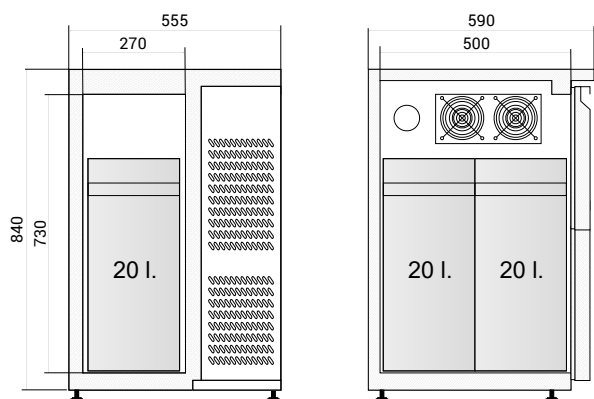

▶ bokorys CKC8 KEG

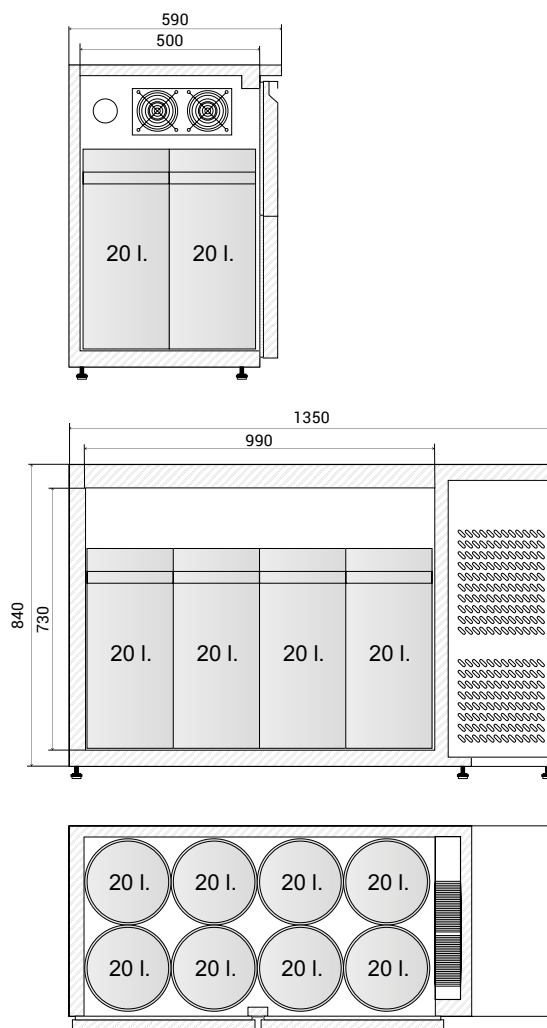

▶ bokorys CKC4 KEG

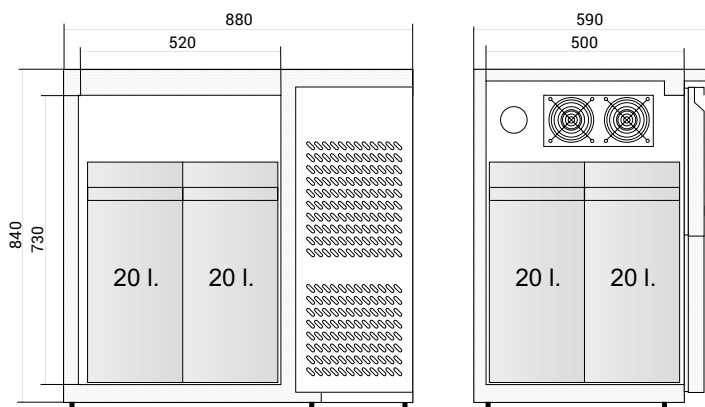

▶ bokorys CKC6 KEG

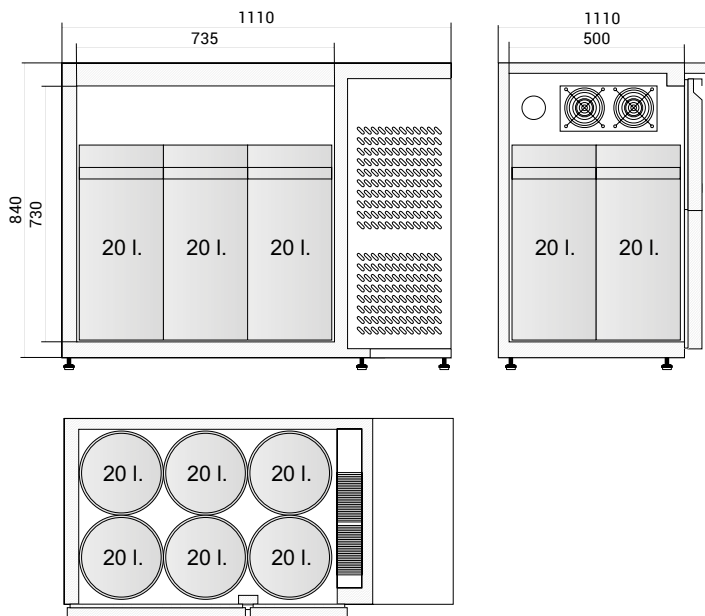

▶ bokorys sud KEG 50 l

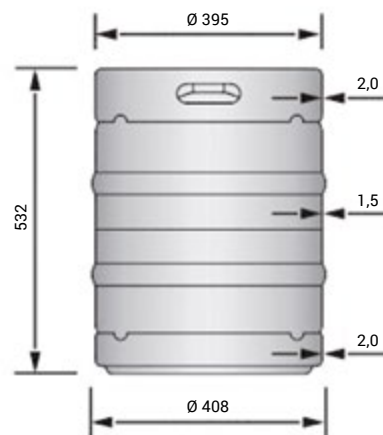

CKC4 - 1 ks 50 l KEG
 CKC6 - 1 ks 50 l KEG
 CKC8 - 2 ks 50 l KEG

NEW NOVINKAVENTILOVANÉ
CHLAZENÍPROVOZNÍ
TEPLOTAPROVEDENÍ
NEREZVYMĚNITELNÉ
TĚSNĚNÍ

▼ GC74

AGREGÁT MOŽNÝ VPRAVO NEBO VLEVO

VOLITELNÉ VARIANTY PRACOVNÍ DESKY

– na objednávku:

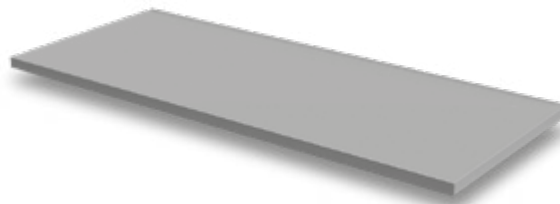

▼ pracovní deska bez lemu

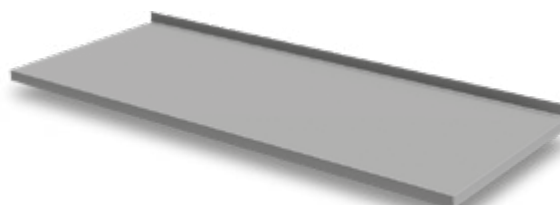
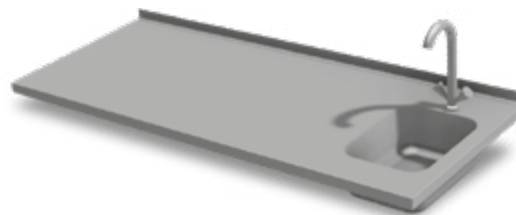
▼ pracovní deska s lemem
– výška pracovní desky 40 mm
– výška zadního lemu 40 mm

▼ pracovní deska se dřezem

GC7

CHLADICÍ STOLY

STANDARDNÍ PROVEDENÍ

- bez pracovní desky
- ventilované chlazení
- automatické odtávání
- digitální termostat
- digitální ukazatel teploty
- nucený oběh, který zajistí nastavenou teplotu i při větší četnosti otevírání
- kompletní nerezové provedení
- samozavírací dveře
- roštové nastavitelné police
- neoddělený vnitřní prostor
- izolace 60 mm
- snadno vyměnitelné těsnění
- 4 nastavitelné nožky
- napětí 230 V / 50 Hz

NA OBJEDNÁVKU

- pracovní deska bez lemu – výška 40 mm
- pracovní deska s lemem – výška 40 mm, zadní lem – 40 mm
- pracovní deska s dřezem – dřez 400 x 290 x 200 mm, zadní lem – 40 mm (baterie není součástí)
- nerezový držák roštu (pár), rošt
- 1/2 zásuvky



▼ GC74 s deskou a lemem
(pracovní deska na objednávku)



▼ 1/2 zásuvky

▲ GC72

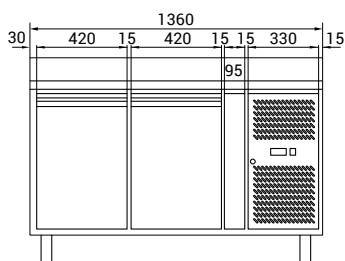

▲ GC73

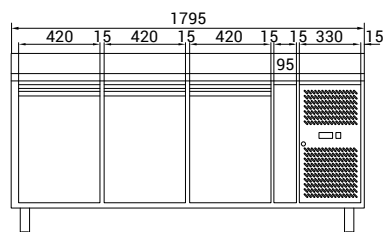

▼ GC72 s deskou a lemem
(pracovní deska na objednávku)

▲ boční pohled

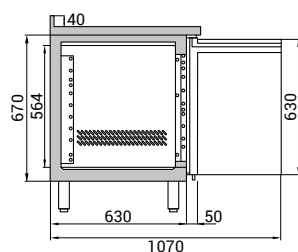

TEFCOLD

	GC72	GC73	GC74
Objem (l)	272	402	533
Příkon (W)	300	300	300
Počet dveří / roštů	2 / 2	3 / 3	4 / 4
Množství chladiva R600a (kg)	0,095	0,095	0,095
Vnější rozměry bez desky Š x H x V (cm)	136 x 70 x 78-84	179,5 x 70 x 78-84	223 x 70 x 78-84
Tř. energ. účinnosti – stůl bez pracovní desky			

NEW NOVINKA

 CHLAZENÍ
S POMOČNÝM
VENTILÁTOREM

 PROVOZNÍ
TEPLOTA
+10°C
+2

 AUTOMATICKÉ
ODTÁVÁNÍ

 PROVEDENÍ
NEREZ

▼ GS365ST/6



GS91 / 365ST

SALADETY S PRACOVNÍ DESKOU

GS91 2 x rošt GN 1/1
GS91/2 2 zásuvky, 1 x rošt GN 1/1
GS91/4 4 zásuvky
GS365ST/6 6 zásuvek

STANDARDNÍ PROVEDENÍ

- chlazení s pomocným ventilátorem
- automatické odtávání
- digitální termostat
- vnitřní prostor přizpůsoben GN 1/1
- kompletní nerezové provedení
- nerezová pracovní plocha
- snadné čištění kondenzátoru
- nastavitelné nožky
- napětí 230 V / 50 Hz



▼ GS91/4



▼ GS91



▼ GS91/2

TEFCOLD 

	GS91	GS91/2 Drawers	GS91/4 Drawers	GS365ST/6 Drawers
Čistý objem (l)	230	230	230	368
Příkon (W)	155	155	155	235
Množství chladiva R600a (kg)	0,068	0,068	0,068	0,11
Vnitřní rozměry Š x H x V (cm)	83 x 51,5 x 50	83 x 51,5 x 50	83 x 51,5 x 50	129,5 x 51,5 x 50
Vnější rozměry Š x H x V (cm)	90 x 70 x 87,7	90 x 70 x 87,7	90 x 70 x 87,7	136,5 x 70 x 87,7

NEW NOVINKA

 CHLAZENÍ
S POMOCNÝM
VENTILÁTOREM

 PROVOZNÍ
TEPLOTA

 AUTOMATICKÉ
ODTÁVÁNÍ

 PROVEDENÍ
NEREZ

▼ GS365

GS92 / 365

SALADETY

Tato novinka disponuje vnitřními zaoblenými hranami, samozavíracími dveřmi v novém designu, se snadno vyměnitelným těsněním a kompresorem s výjezdem pro snadnější servisní přístup. Díky sadě lišt, které jsou součástí balení lze zvolit různé možnosti vložení gastronádob ve vrchní části saladeť.

STANDARDNÍ PROVEDENÍ

- chlazení s pomocným ventilátorem
- automatické odtávání
- ekologické chladivo R600a
- digitální termostat
- vysoká účinnost chlazení (při okolní teplotě až +36 °C)
- kompletní nerezové provedení
- zaoblené vnitřní hrany
- nerezový posuvný kryt a plastová pracovní plocha
- snadno vyměnitelné těsnění dveří
- snadné čištění kondenzátoru
- izolace 45 mm
- uzamykatelný spodní čelní panel
- nastavitelné nožky
- vnitřní prostor přizpůsoben GN 1/1
- GN nádoby nejsou součástí
- napětí 230 V / 50 Hz



▼ GS92

VYSOKÁ ÚČINNOST CHLAZENÍ
PŘI OKOLNÍ TEPLOTĚ AŽ +36 °C

TEFCOLD 

	GS92	GS365
Čistý objem (l)	230	368
Počet dveří (ks)	2	3
Počet roštů (ks)	2	3
Příkon (W)	155	235
Množství chladiva R600a (kg)	0,068	0,11
Vnitřní rozměry Š x H x V (cm)	83 x 51,5 x 50	129,5 x 51,5 x 50
Vnější rozměry Š x H x V (cm)	90 x 70 x 87,7	136,5 x 70 x 87,7



VENTILOVANÉ
CHLAZENÍ



PROVOZNÍ TEPLOTA
REŽIM CHLAZENÍ



PROVOZNÍ TEPLOTA
REŽIM MRAZENÍ



AUTOMATICKÉ
ODTÁVÁNÍ



► UD2-3

UD

KOMBINOVANÉ STOLY CHLADICÍ / MRAZICÍ

Kombinované chladicí / mrazicí stoly se zásuvkou nebo zásuvkami v celonerezovém provedení s ventilovaným chlazením pro rychlé dosažení a udržení požadované teploty. Stiskem jednoho tlačítka lze zvolit mezi chladicím a mrazicím režimem.

UD1 1 zásuvka
UD2 2 zásuvky

STANDARDNÍ PŘEVEDENÍ

- ventilované chlazení • automatické odtávání
- digitální termostat • 1 zásuvka
- 4 kolečka se 2 brzdami
- provedení vně i uvnitř nerezová ocel SS304
- vnitřní prostor přizpůsoben 2 x GN 1/1 x 150 mm
- nerezová pracovní plocha
- napětí 230 V / 50 Hz

KOMBINOVANÉ STOLY CHLADICÍ / MRAZICÍ



► UD1-2

TEFCOLD

	UD1-2	UD1-3	UD2-2	UD2-3
Čistý / hrubý objem (l)	51 / 78	77 / 116	102 / 179	154 / 265
Klimatická třída	5	5	5	5
Napětí (V)	230	230	230	230
Příkon (W)	270	270	540	540
Provozní teplota – chladicí část (°C)	+1 až +4	+1 až +4	+1 až +4	+1 až +4
Provozní teplota – mrazicí část (°C)	-21 až -18	-21 až -18	-21 až -18	-21 až -18
Množství chladiva R290 (kg)	0,07	0,07	0,14	0,14
Vnější rozměry Š x H x V (cm)	90,5 x 70 x 60	123 x 70 x 60	90,5 x 70 x 86,5	123 x 70 x 86,5

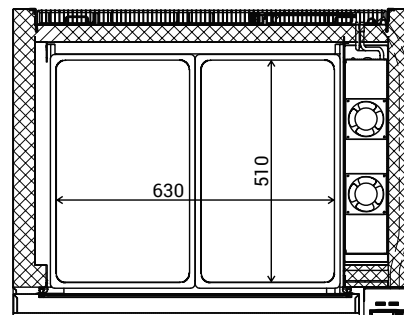
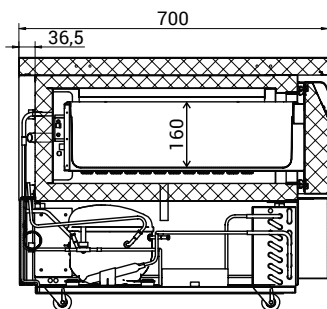
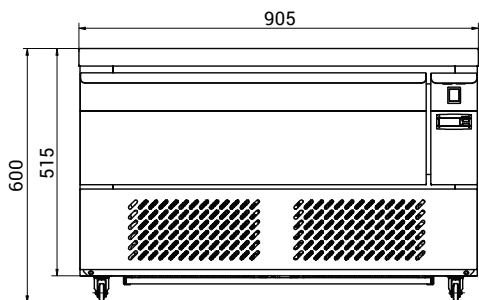

UD1-2

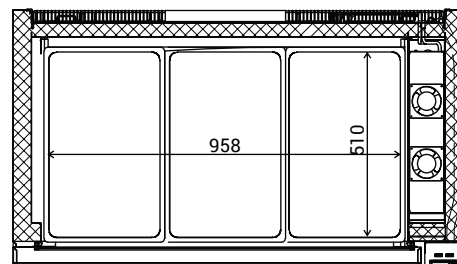
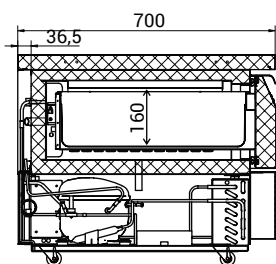
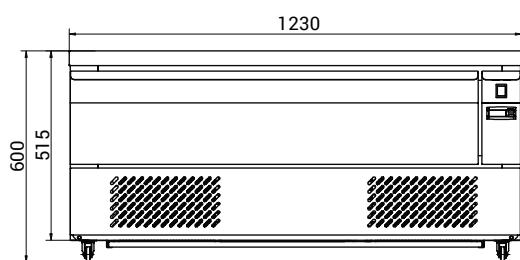

UD1-3

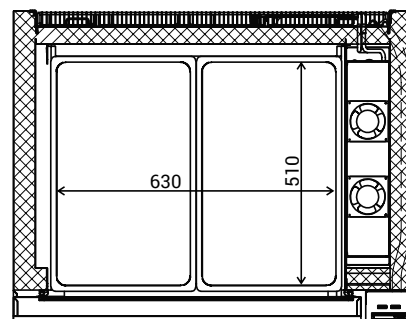
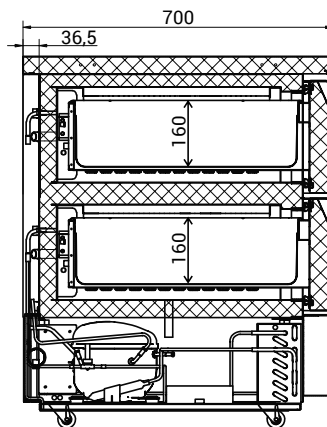
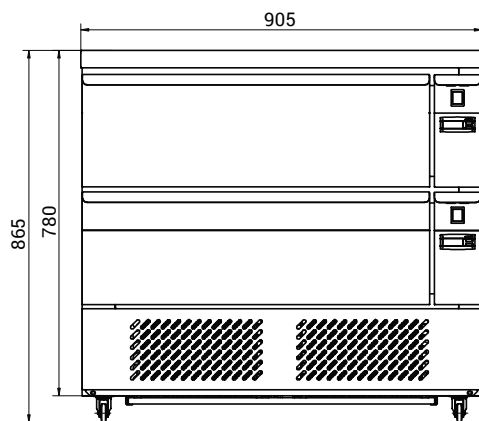

UD2-2

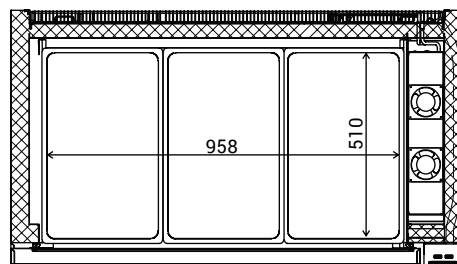
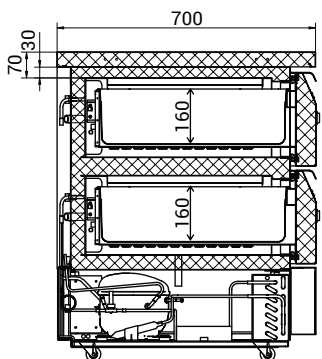
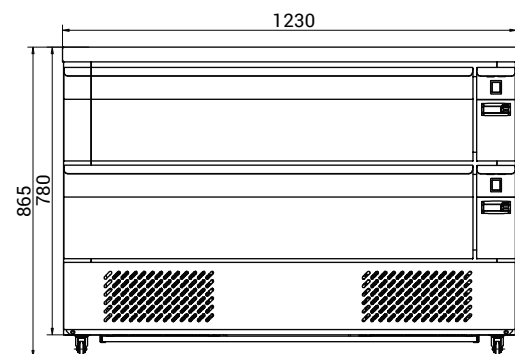

UD2-3